



**Инструкция по эксплуатации
профессионального оборудования**

Сабельная пила
WORTEX SR 2313 E

<http://perfo.by>

профессиональный электроинструмент в аренду в Минске

Содержание

Описание оборудования	4
Комплект поставки	4
Технические характеристики модели	5
Правила по технике безопасности.....	5
Сборка.....	10
Эксплуатация	10
Техническое обслуживание	15
Устранение неисправностей	17
Гарантийное обязательство	19
Гарантийные талоны	21
Сервисные центры.....	23

Уважаемый покупатель!

Мы постоянно работаем над улучшением и усовершенствованием изделий под торговой маркой .

В связи с этим технические характеристики, дизайн и комплектация могут меняться без предварительного уведомления.

Приносим Вам наши глубочайшие извинения за возможные причиненные этим неудобства.

Пила сабельная  отличается высокой прочностью и гарантированной надежностью. Пила предназначена для продольной и поперечной резки массива дерева и материалов имитирующих дерево, ДСП, фанеры, пластика, металла. Не допускается резка материалов, содержащих асбест. Ввиду широкого спектра принадлежностей и пильных полотен возможно использование инструмента для косых, криволинейных и круглых разрезов.



ВНИМАНИЕ - для уменьшения риска получения повреждения необходимо прочитать инструкцию по эксплуатации!

Данный электроинструмент не предназначен для использования лицами (включая детей) с пониженными физическими, чувственными или умственными способностями или при отсутствии у них жизненного опыта или знаний, если они не находятся под контролем или не проинструктированы об использовании прибора лицом, ответственным за их безопасность. Дети должны находиться под контролем для недопущения игры с электроинструментом.

Перед включением изделия в розетку, всегда проверяйте, что кнопка включения находится в положении «ВЫКЛ» и работает должным образом.

При наличии блокиратора на кнопке включения при прекращении энергоснабжения, обязательно переводите выключатель в положение ВЫКЛ для предотвращения самопроизвольного включения изделия

При работе используйте наушники, перчатки, защитные очки, респиратор.

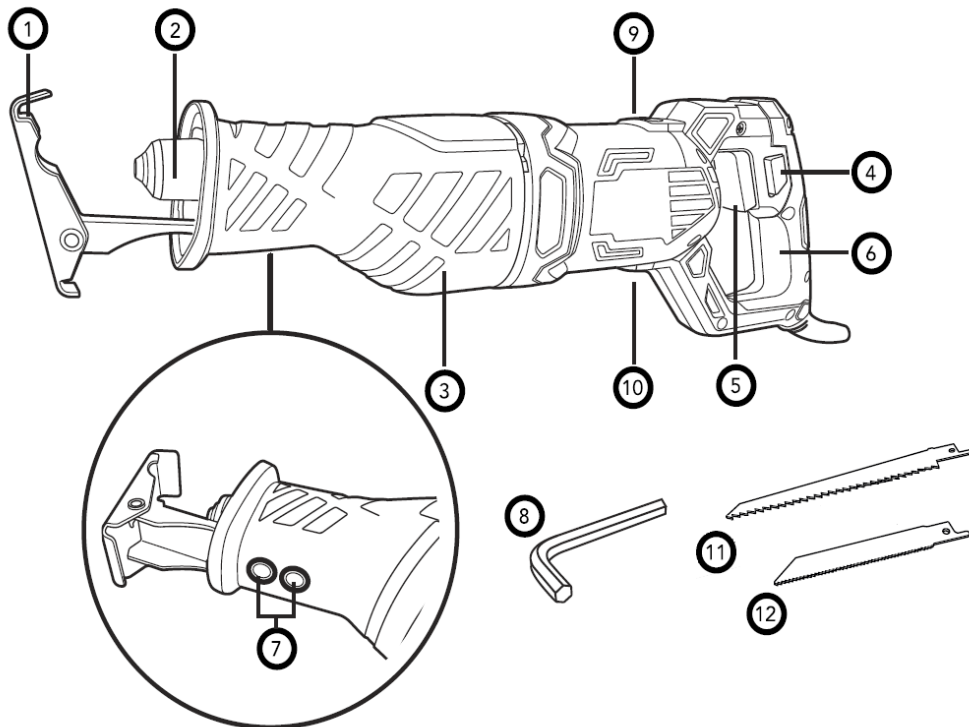
Описание оборудования

- | | | | |
|---|---------------------------------|----|----------------------------|
| 1 | Башмак | 7 | Винты фиксации башмака |
| 2 | Фиксатор пильного полотна | 8 | Ключ шестигранный |
| 3 | Корпус | 9 | Верхний щеткодержатель |
| 4 | Фиксатор выключателя | 10 | Нижний щеткодержатель |
| 5 | Выключатель/ регулятор скорости | 11 | Пильное полотно по дереву |
| 6 | Основная рукоятка | 12 | Пильное полотно по металлу |

Комплект поставки

- Сабельная пила – 1 шт.
- Пильное полотно по дереву – 1 шт.
- Пильное полотно по металлу – 1 шт.
- Инструкция по эксплуатации – 1 шт.

Технические характеристики модели

Параметры \ Модели	SR 2313 E
Номинальное напряжение, В	230
Номинальная частота, Гц	50
Номинальная потребляемая мощность, Вт	1100
Скорость холостого хода, мин ⁻¹	0-2700
Максимальная длина хода пильного полотна, мм	28
Максимальная глубина пропила, мм:	
- дерево	230
- металл	30
- пластик	60
Регулировка скорости	Да
Степень защиты	IP20
Уровень звукового давления, дБ(А)	92,2
Уровень звуковой мощности, дБ(А)	103,2
Уровень вибрации / К, мс-2	22,05/1,5
Масса (без принадлежностей), кг	3,35

Устройство предназначено только для бытового применения. Необходимо периодически прекращать работу инструмента для охлаждения двигателя и других частей, что позволит продлить срок службы вашего инструмента. Диапазон температуры при эксплуатации электроинструмента от -5°C - +35°C. При температуре окружающей среды ниже -5°C или выше +35°C использование инструмента не рекомендуется. Указанные технические характеристики могут варьироваться в пределах $\pm 10\%$.

Правила по технике безопасности

Электробезопасность

Перед включением проверьте, соответствует ли напряжение питания Вашего электроинструмента сетевому напряжению; проверьте исправность кабеля, штепселя и розетки, в случае неисправности этих частей дальнейшая эксплуатация запрещается.



Данный знак означает наличие в устройстве двойной изоляции в соответствии с EN60745: В соответствии с этим в проводе заземления нет необходимости.

Общие правила по технике безопасности

Предупреждение! При использовании электрических приборов необходимо соблюдать следующие основные меры предосторожности для уменьшения вероятности возникновения пожара, поражения электрическим током и получения травм.

Ознакомьтесь со всеми инструкциями перед началом эксплуатации данного изделия и храните их постоянно.

1 Обеспечьте чистоту рабочей зоны

- Загроможденные и плохо освещенные места служат причиной несчастных случаев.

2 Правильно организовывайте рабочую обстановку

- Не оставляйте электроинструменты под дождем.
- Не подвергайте электроинструменты воздействию сырости или влажности.
- Обеспечьте освещенность рабочей зоны.
- Не используйте инструменты в присутствии воспламеняемых жидкостей или газов.

3 Обеспечивайте защиту от ударов током

- Избегайте прикосновений к заземленным объектам: трубам, радиаторам, плитам и холодильникам.

4 Не допускайте посторонних к месту работы

- Не позволяйте посторонним лицам, не связанным с работой (особенно детям), прикасаться к инструменту или удлинительному кабелю и не допускайте их в зону работы.

5 Хранение инструментов

- Если инструменты не используются, их необходимо хранить в сухом и закрытом месте, недоступном для детей.

6 Не прилагайте к инструменту чрезмерных усилий

- Электроинструмент безопасен и лучше работает при номинальной нагрузке. Электроинструмент будет работать лучше и безопаснее при тех параметрах, на которые он рассчитан.

7 Используйте подходящий инструмент

- Не пытайтесь сделать работу большого объема инструментом малой мощности.
- Используйте инструменты по назначению.

8 Одевайтесь надлежащим образом

- Не надевайте свисающую одежду или украшения, так как они могут попасть в движущиеся части.
- Во время работы на улице рекомендуется надевать нескользкую обувь.
- Надевайте защитный головной убор, чтобы убрать длинные волосы.

9 Используйте средства индивидуальной защиты

- Используйте защитные очки.
- Если во время работы возникает пыль, надевайте маску для лица или респиратор.

10 Подключайте пылеулавливающее оборудование

- При наличии пылеулавливающих устройств убедитесь в том, что они подключены и правильно работают.

11 Обращайтесь с кабелем аккуратно

- Никогда не тяните кабель, чтобы отключить его от розетки. Предохраняйте кабель от высокой температуры, масла и острых краев.

12 Закрепляйте заготовку

- По возможности при выполнении работ используйте зажимы или тиски. Это безопаснее, чем держать заготовку рукой.

13 Не тянитесь

- Во время работы всегда сохраняйте устойчивое положение и равновесие.

14 Аккуратно обслуживайте инструмент

- Следите за остротой и чистотой режущих деталей.

- При смазке и замене частей инструмента следуйте инструкциям.

- Периодически проверяйте кабель питания. Если он поврежден, отремонтируйте его в официальном сервисном центре.

- Периодически проверяйте удлинительные кабели и заменяйте их в случае повреждения.

- Следите за тем, чтобы рукоятки были сухими и чистыми, чтобы на них не было масла или смазочного материала.

15 Отключайте устройство

- Когда инструменты не используются, перед их обслуживанием и заменой принадлежностей, таких как пильные полотна и диски, режущие пластины и резцы, отключайте их от питания.

16 Убирайте регулировочные инструменты и гаечные ключи

- Перед включением инструмента всегда проверяйте, извлечены ли из него все ключи, включая регулировочные и крепления оснастки.

17 Избегайте непредвиденных запусков

- Перед включением вилки в розетку убедитесь, что кнопка включения находится в выключенном положении.

18 Используйте уличные удлинители

- При использовании инструментов на улице применяйте только специальные маркированные уличные удлинители.

19 Будьте осторожны

- Следите за тем, что делаете, следуйте здравому смыслу и не пользуйтесь инструментом при усталости.

20 Проверяйте инструмент на наличие поврежденных частей

- Перед эксплуатацией нужно убедиться, что устройство будет работать нормально.

- Проверьте правильное положение и сцепление движущихся частей, наличие их повреждений, крепление и другие условия, которые могут повлиять на работу электроинструмента.

- В случае повреждения, защитный предохранитель или другие части необходимо отремонтировать надлежащим образом или заменить в авторизованном сервисном центре, если не указано иное в данном руководстве пользователя.

- Дефектные переключатели следует заменять в авторизованном сервисном центре.

- Не используйте электроинструмент, если его нельзя включить и выключить с помощью выключателя.

21 Предупреждение

- Использование принадлежностей или приспособлений, не рекомендованных в данной инструкции, может привести к получению травмы.

22 Ремонт должен выполнять квалифицированный работник

- Данный электроинструмент соответствует установленным правилам техники безопасности. Ремонт должен выполняться квалифицированными работниками с использованием оригинальных запчастей, в противном случае это может привести к существенной опасности для пользователя. Это условие является гарантом безопасности пилы.

Дополнительные меры безопасности при работе с пилой сабельной

1 Если кабель питания поврежден, то во избежание поражения электрическим током его должен заменить изготовитель, его технический представитель или другой квалифицированный специалист.

2 Следует незамедлительно отключить пилу, если:

- разъем электропитания и/или кабель электропитания повреждены;
- переключатель неисправен;
- при появлении дыма или запаха гари.

3 Процесс резки

- **ВНИМАНИЕ:** Держите руки на расстоянии от зоны резки и не касайтесь движущегося пильного полотна.

- Не держите изделие снизу. Защитные приспособления пилы не смогут защитить Вас от движущегося пильного полотна под изделием;

- Никогда не держите заготовку, которую планируете распилить, в руке или расположив его на собственной ноге. Закрепите заготовку на чем-либо с устойчивой опорой. Важно должным образом закрепить заготовку, чтобы минимизировать риск ее контакта с Вашим телом, потери контроля над пильным полотном;

- Удерживайте прибор с помощью дополнительных мер электробезопасности при выполнении работ, в процессе которых инструмент может соприкасаться со скрытыми электрическими кабелями или собственным кабелем инструмента;

- Следите за тем, чтобы не резать гвозди. Проверяйте обрабатываемую деталь на наличие гвоздей и вынимайте их перед работой. (Возможно пиление материалов с гвоздями при установке соответствующего пильного полотна, позволяющего выполнять данный вид работы)

- Не допускайте, чтобы опилки, земля, жидкости и т.п. попадали в инструмент через плунжер. Если на плунжере скопились опилки, удалите их перед использованием инструмента.

- При длительной резке всегда делайте остановки или используйте приборы для соблюдения ровных линий резки. При продольной распиловке всегда используйте направляющую планку или прямую боковую направляющую. Это даст Вам более точные результаты распиливания и снизит риск застревания пильного полотна;

- Никогда не используйте некачественные пильные полотна.

- Не режьте обрабатываемую деталь слишком больших размеров.

- Проверьте надлежащий зазор над обрабатываемой деталью перед резкой, чтобы лезвие не ударило о пол, верстак и т.д.
 - Избегайте перегрева пильного полотна во время использования!
 - Позвольте пильному полотну набрать установленную регулятором скорость движения, прежде чем приступить к распилу;
 - Не запускайте пилу, если пильное полотно находится в заготовке и касается ее в месте реза;
 - Прежде чем извлекать застрявший материал или обрезки из области движения пильного полотна, дождитесь полной остановки полотна. Не пытайтесь остановить пильное полотно, прикладывая боковое усилие;
 - Прежде чем приступить к резке, дайте пильному полотну поработать без нагрузки несколько секунд. Если инструмент издает странные звуки или вибрирует, немедленно выключите его и отсоедините от сети питания;
- Выясните причину или проконсультируйтесь со своим продавцом или специалистом сервисного центра.
- Убедитесь, что неровные или круглые фрагменты заготовки имеют достаточно места для перемещения или поворотов, чтобы избежать застревания пильного полотна;
 - Для всех электроинструментов с напряжением 230-240 В используйте устройство защитного отключения (УЗО). Это поможет уменьшить риск поражения электрическим током в случае замыкания на землю или короткого замыкания;
 - При использовании удлинительного кабеля убедитесь, что он полностью размотан, и его длина не превышает 30 м. Кабели длиной более 30 м снижают производительность устройства из-за падения напряжения;
 - Всегда используйте соответствующие средства индивидуальной защиты, необходимые для работы с данным устройством. Всегда проверяйте, чтобы средства защиты были в хорошем состоянии;
 - Обеспечивайте адекватное общее или местное освещение;
 - Уберите из рабочей зоны все тряпки, одежду, провода и веревки.

АВАРИЙНЫЕ СИТУАЦИИ

Ознакомьтесь с правилами использования этого изделия, прочитав настоящее руководство. Запомните инструкции по технике безопасности и точно соблюдайте их. Это поможет предотвратить риск и опасности.

1. Будьте внимательны, пользуясь этим инструментом, чтобы своевременно определить и устранить риски. Быстрое вмешательство может предотвратить серьезные травмы или нанесение материального ущерба.
2. При любой неисправности выключайте инструмент и отсоединяйте его от источника питания. Прежде чем снова использовать инструмент, отдайте его на проверку квалифицированному специалисту и при необходимости отремонтируйте.

ОСТАТОЧНЫЕ РИСКИ

Несмотря на использование электроинструмента в соответствии с инструкциями, не удастся устранить все остаточные риски. Следующие виды рисков могут возникнуть в связи с особенностями схемы и конструкции инструмента:

1. Повреждение легких, если не используется подходящий респиратор.
2. Потеря слуха в результате отсутствия надлежащей защиты органов слуха.
3. Ущерб здоровью, вызванный вибрацией рук, если оборудование используется в течение продолжительного периода или должным образом не удерживается и не обслуживается.

Предупреждение! Этот инструмент создает во время работы электромагнитное поле! Это поле в определенных обстоятельствах может мешать работе активных или пассивных медицинских имплантатов. Чтобы сократить риск серьезных или смертельных травм, перед использованием этого изделия лица с медицинскими имплантатами должны проконсультироваться с врачом и производителем медицинского имплантата.

Сборка

Предупреждение! Чтобы предотвратить случайное включение инструмента и получение серьезной травмы, всегда собирайте пилу сабельную **ПОЛНОСТЬЮ, ПРЕЖДЕ ЧЕМ** подключать ее к электросети. **ВСЕГДА** отключайте пилу от электросети, когда устанавливаете части инструмента, проводите регулировку, установку или замену пильных полотен и, когда пила не используется.

Эксплуатация

Важно! Перед началом работы проверьте электроинструмент на предмет возможных повреждений. Проверьте правильную установку всех элементов, свободный ход и исправность подвижных частей. Обязательно проверьте затяжку всех винтов электроинструмента и настройте все регулировки. Обращаем Ваше внимание, что инструмент отрегулирован и настроен на заводе-производителе, однако возможны незначительные отклонения ввиду транспортировки товара.

Внимание! Режим работы электроинструмента S2 (максимальное время непрерывной работы—30 минут; перерыв – 15 минут).

Перед первичным использованием

1 Распаковка

1. Откройте упаковку и аккуратно извлеките инструмент
2. Снимите упаковочный материал
3. Снимите защитный и транспортировочный упаковочный материал (если присутствует)
4. Проверьте наличие всех элементов в коробке
5. Проверьте инструмент и приспособления к нему на наличие повреждений, полученных во время перевозки

6. По возможности сохраните коробку до завершения гарантийного срока. Затем избавьтесь от коробки с учетом норм охраны окружающей среды, сдав ее в центр вторичной переработки отходов.

Внимание:

Ни инструмент, ни упаковочный материал не являются игрушкой. Детям запрещено играть пластиковыми пакетами, алюминиевыми листами или мелкими деталями, поскольку они могут поперхнуться или проглотить их.

Важно!

Перед тем, как подключить инструмент к сети убедитесь, что информация на идентификационном ярлыке изделия совпадает с характеристиками источника питания.

Внимание:

Всегда отключайте прибор перед тем, как установить какое-либо приспособление к нему.

2 Установка, использование и замена пильных полотен

ВНИМАНИЕ: Убедитесь в том, что выключатель находится в положении «Выкл.». Если Вы вставляете штепсель в розетку, а выключатель находится в положении «Вкл.» инструмент немедленно заработает, что может стать причиной серьезной травмы

Во избежание порезов надевайте перчатки. Используйте только те пильные полотна, которые соответствуют техническим характеристикам данного инструмента.

Своевременно подберите пильное полотно в зависимости от обрабатываемого материала и желаемого результата.

Всегда вычищайте щепки и другие инородные вещества, прилипающие к полотну, держателю и/или плунжеру. Несоблюдение данного требования может привести к недостаточной натяжке полотна и серьезной травме.

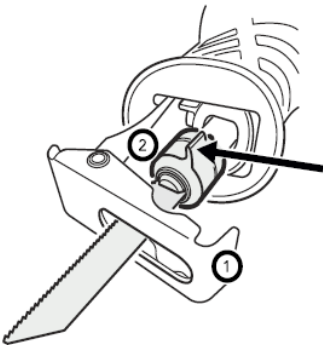

- Поверните фиксатор держателя пильного полотна 2 до конца против часовой стрелки.
- Вставьте ножовочное полотно в держатель 2 как можно дальше.
- Фиксатор держателя полотна 2 повернется, и ножовочное полотно зафиксируется. Убедитесь, что ножовочное полотно нельзя вытащить, попробовав достать его.

Важно! Установка пильного полотна производится режущей частью вниз.

Регулярно смазывайте фиксатор пильного полотна машинным маслом.

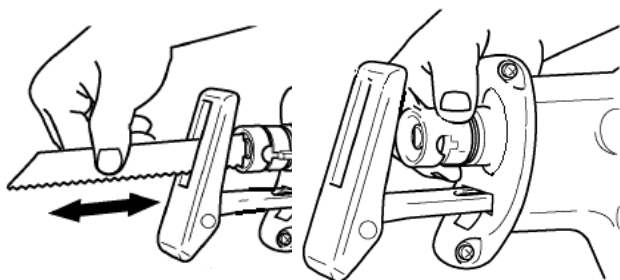

ПРИМЕЧАНИЕ:

Если вы не вставите ножовочное полотно достаточно глубоко, при работе оно может неожиданно выскочить. Это может быть чрезвычайно опасно.

Чтобы снять ножовочное полотно, поверните фиксатор держателя полотна 2 до конца против часовой стрелки. Ножовочное полотно можно будет вынуть, а рычаг держателя полотна 2 зафиксируется в разомкнутом положении.

3 Регулировка башмака

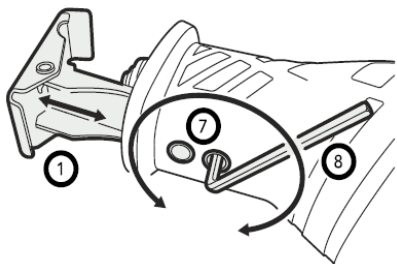

Если эффективность резки пильного полотна снизится, переместите башмак 1, чтобы использовать острую, неиспользованную часть пильного полотна. Это поможет продлить срок службы полотна. Также регулировка вылета башмака производится в зависимости от размеров обрабатываемой заготовки.

Башмак 1 фиксируется двумя винтами 7, расположенными на нижней части пилы в области держателя пильного полотна. Для их отвинчивания необходимо использовать шестигранный ключ 8.

Чтобы переместить башмак 1, необходимо при помощи шестигранного ключа 8 ослабить два винта 7, и затем переместить башмак 1, на необходимую длину. Чтобы закрепить башмак 1, следует зафиксировать винты 7.

4 Действие/запуск

а. Включение и выключение

А) Включение / выключение пилы сабельной осуществляется кнопкой включения 5, регулировка частоты ходов пильного полотна осуществляется регулятором 5. Для удобства работы в изделии предусмотрен фиксатор кнопки включения 4.

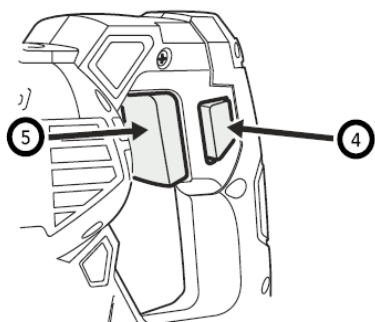

Б) Для выключения пилы стоит отпустить кнопку включения 5. Если кнопка включения была заблокирована фиксатором 4, его следует сначала разблокировать кратковременным нажатием на кнопку включения 5.

б. Регулировка скорости резания

Регулировка количества ходов пильного полотна в минуту осуществляется при помощи силы нажатия на выключатель/ регулятор 5, так максимальная скорость достигается при сильном нажатии, минимальная – при слабом нажатии. В соответствии с характером выполняемой работы регулируйте скорость хода пильного полотна. Надлежащая скорость может быть разной в зависимости от толщины обрабатываемой детали. В общем плане, более высокие скорости позволяют резать обрабатываемые детали быстрее, но срок службы лезвий сократится.

Внимание:

При меньших частотах получается более «чистое» пиление (с минимальным количеством заусенцев), при больших – более быстрое. Фанеру, ДСП и металл рекомендуется пилить при меньших частотах хода полотна.

Доски толщиной 10 мм или больше или листы из мягкой стали толщиной более чем 2 мм должны распилываться с низкой скоростью. Нагрузка для мотора может стать причиной повреждения или перегрева.

Хотя в этом инструменте установлен мощный мотор, нагрузка возрастает при длительном использовании инструмента с низкой скоростью, что может привести к перегреву мотора. Устанавливайте только подходящие пильные полотна, чтобы процесс резания проходил гладко и равномерно. Избегайте неразумного использования инструмента, например, резкой остановки в процессе работы.

с. Работы с пилой сабельной

А) Выберите пильное полотно, необходимое для материала, который предполагаете резать.

Внимание! Внимательно осмотрите заготовку на предмет наличия в ней посторонних предметов отличных по материалу от материала заготовки (например, гвоздей в деревянной заготовке и т.д.).

Б) Убедитесь, что зубья пильного полотна острые и находятся в рабочем состоянии.

В) Положите изделие, которое планируете обрабатывать, на стол, рабочее место или любую другую приемлемую поверхность, закрепите его при помощи зажимов или тисков, таким образом, чтобы в месте реза под заготовкой ничего не находилось. Это необходимо для того, чтобы не повредить пильное полотно в результате его контакта с твердой опорной поверхностью.

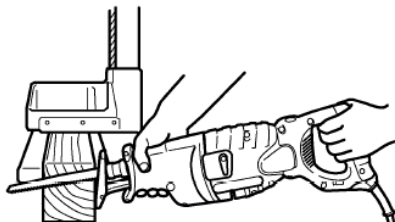
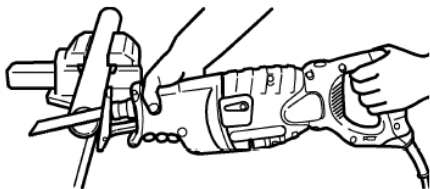

Г) Удобно возьмитесь рукой за рукоятку пилы сабельной. Указательный палец должен находиться на выключателе 5. Второй рукой возьмитесь за корпус 3 пилы в области фиксатора пильного полотна, как изображено на рисунке выше.

Д) Упритесь башмаком 1 в заготовку. Не позволяйте пильному полотну касаться заготовки.

Е) Включите инструмент и подождите пару секунд, пока движение пильного полотна не достигнет рабочей скорости. Отрегулируйте скорость пильного полотна путем силы нажатия на регулятор скорости 5. Медленно, оказывая небольшое давление на инструмент, введите пильное полотно в поверхность заготовки.

Ж) Медленно продвигайте инструмент вперед в процессе резки заготовки.

При резке труб больших диаметров важно чтобы пильное полотно не касалось внутренней стороны стенки трубы, как показано на рисунке ниже.

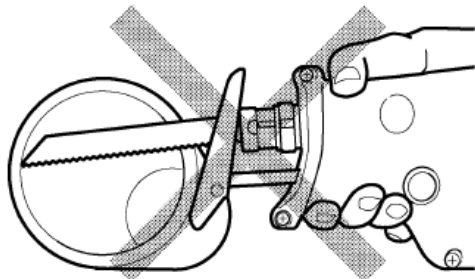
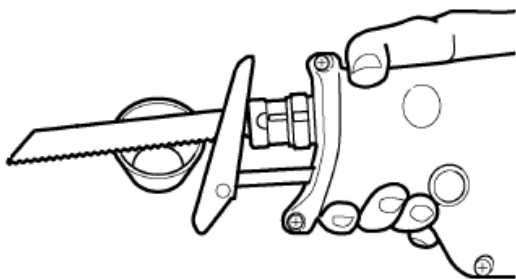

При резке деревянных заготовок больших размеров важно чтобы пильное полотно не ударялось об внутреннюю часть, как показано на рисунке ниже.

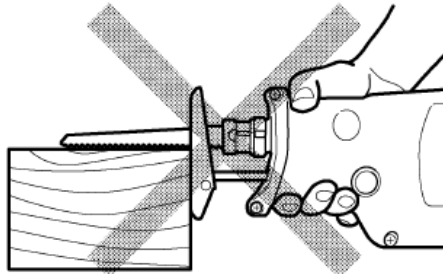
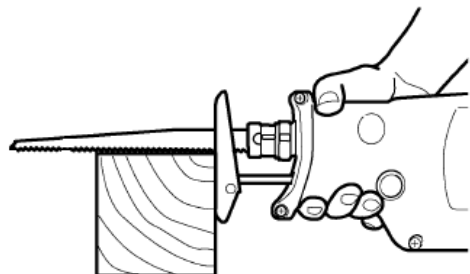

Кроме того, при распиле заготовок, чья толщина (или диаметр) превышает длину пильного полотна, возникает опасность, что пильное полотно застрянет во внутренней

стенке трубы или внутри деревянного блок, что может привести к повреждению пильного полотна.

3) Не прикладывайте чрезмерные усилия при пилении данным инструментом. Чрезмерное давление приводит к износу инструмента и может утомить Вас без надобности.

И) Всегда следите за тем, чтобы башмак 1 был плотно прижат к заготовке.

Техническое обслуживание

Предупреждение! Всегда извлекайте вилку из розетки перед регулировкой или техническим обслуживанием пилы сабельной.

1 После завершения регулировки, настройки и обслуживания убедитесь, что все ключи извлечены из устройства, и что все винты, болты и другие крепления надежно затянуты.

2 Не допускайте засорения вентиляционных отверстий инструмента, регулярно прочищая их. Иногда через вентиляционное отверстие можно увидеть искры. Это нормально и не повредит электроинструмент.

3 Регулярно проверяйте отсутствие пыли или инородных частиц на решетке рядом с двигателем и вокруг выключателя. Для удаления скопившейся пыли используйте мягкую щетку.

4 Для защиты глаз во время очистки используйте защитные очки.

5 Если корпус пилы требует чистки, протрите его мягкой влажной тканью. Разрешается использовать мягкое моющее средство, кроме спиртосодержащих жидкостей, бензина или другого очистителя.

6 Не используйте щелочи для чистки пластмассовых деталей.

ВНИМАНИЕ! Не допускайте попадания воды на пилу лобзиковую.

7 Храните устройство, инструкцию и принадлежности в надежном месте. Так вы всегда будете иметь под рукой всю информацию и детали.

8 Периодически смазывайте трущиеся части электроинструмента для продления срока его службы.

Общий осмотр

1 Регулярно проводите проверку затяжки всех фиксирующих винтов. Вибрация может ослабить их. При наличии вибрации с течением времени затяжка винтов может ослабнуть.

2 Регулярно осматривайте кабель питания инструмента и все используемые удлинительные кабели для выявления повреждений. Если кабель питания требует замены, во избежание поражения электрическим током указанную процедуру должен выполнять изготовитель, его представитель или персонал авторизованного сервисного центра. Замените поврежденные удлинительные кабели.

3 Если угольные щетки должны быть заменены, это должен сделать квалифицированный специалист по ремонту (всегда заменяйте две щетки одновременно).

Защита окружающей среды

ВНИМАНИЕ! Данный продукт маркирован символом, указывающим на утилизацию электрических и электронных отходов. Это означает, что данный продукт нельзя утилизировать вместе с бытовыми отходами, и что его необходимо сдать на утилизацию в пункт сбора отходов в соответствии с европейской директивой об утилизации электрического и электронного оборудования. За дополнительными сведениями по поводу утилизации обращайтесь к местным органам власти или в магазин. Затем они будут переработаны или ликвидированы в целях снижения влияния на окружающую среду. Электронная и электрическая техника, представляет потенциальную опасность для окружающей среды и здоровья людей из-за наличия в ней опасных веществ.

КРИТЕРИИ ПРЕДЕЛЬНЫХ СОСТОЯНИЙ, КРИТИЧЕСКИЕ ОТКАЗЫ И ДЕЙСТВИЯ ПЕРСОНАЛА**Ошибочные действия персонала, которое приводят к инциденту или аварии**

Для предотвращения ошибочных действий, персоналу перед началом использования необходимо внимательно изучить руководство по эксплуатации. Выполнение требований и рекомендаций руководства по эксплуатации предотвратит возможные ошибочные действия при работе с устройством, обеспечит оптимальное функционирование аппарата и продление срока его службы.

Основные ошибочные действия

Начало эксплуатации устройства без прочтения руководства по эксплуатации и ознакомления с устройством нагревателя.

Оставление работающего устройства без присмотра.

Допуск к использованию устройством лицами (включая детей) с пониженными физическими, чувственными или умственными способностями или при отсутствии у них жизненного опыта или знаний.

Неиспользование при эксплуатации устройства средств индивидуальной защиты (наушники, очки или защитную маску).

Перечень критических отказов

Выход из строя элементов управления.

Выход из строя основных силовых компонентов.

Критическое повреждение элементов корпуса.

Действия персонала в случае инцидента, критического отказа или аварии

В случае инцидента, критического отказа и (или) аварии следует прекратить дальнейшие работы и оценить причину инцидента.

При отказе оборудования, и отсутствии информации в инструкции по эксплуатации по устранению неполадки необходимо обратиться в сервисную службу.

Замена изношенных частей должна производиться квалифицированными специалистами

сервисной службы.

Критерии предельного состояния

Критериями предельного состояния устройства считаются поломки (износ, коррозия, деформация, старение, трещины или разрушения) узлов и деталей или их совокупность при невозможности их устранения в условиях авторизированных сервисных центров оригинальными деталями или экономическая нецелесообразность проведения ремонта. Устройство и его детали, вышедшие из строя и не подлежащие ремонту, необходимо сдать в специальные приёмные пункты по утилизации.

Устранение неисправностей

1 Ремонт инструмента должен выполнять только квалифицированный специалист по ремонту. Выполнение обслуживания или ремонта неквалифицированным специалистом приведет к возникновению риска получения травмы.

2 При выполнении ремонта инструмента используйте только идентичные запасные части. Следуйте инструкциям в разделе о выполнении обслуживания в данном руководстве. Использование несанкционированных деталей или несоблюдение инструкций по обслуживанию приведет к возникновению риска поражения электрическим током или получения травмы.

ВНИМАНИЕ! Для вашей собственной безопасности никогда не производите демонтаж/монтаж/замену деталей или аксессуаров электроинструмента во время работы устройства. В случае неисправности или повреждений электроинструмента обращайтесь в ремонт только в специализированные сервисные центры.

Проявление неисправности	Возможная причина	Способ решения
<u>Выключатель включен, но двигатель не работает</u>	Неплотное соединение сетевого шнура.	Проверьте соединение.
	Выключатель неисправен.	Замените выключатель.
	Поврежден сетевой шнур.	Осмотрите сетевой шнур на предмет видимых повреждений. Замените шнур.
<u>Выключатель включен, двигатель не работает или работает очень медленно, посторонние</u>	Нарушение контакта выключателя.	Замените выключатель.
	Повреждение частей редуктора.	Обратитесь в сервисный центр.

<u>шумы</u>	Чрезмерная нагрузка на инструмент.	Не перегружайте инструмент во время выполнения задачи.
<u>Устройство перегревается</u>	Попадание посторонних объектов внутрь двигателя.	Удалите посторонние объекты.
	Перекрытие вентиляционных отверстий.	Убедитесь, что вентиляционные отверстия ничем не заблокированы.
	Отсутствие или недостаточное количество смазки.	Замените смазку.
	Чрезмерная нагрузка на инструмент.	Не перегружайте инструмент во время выполнения задачи.
<u>Сильное искрение</u>	Короткое замыкание ротора.	Необходимо заменить ротор. Обратитесь в сервисный центр.
	Угольные щетки изношены или повреждены.	Проверьте угольные щетки. При необходимости замените их.
	Износ коллектора.	Необходимо заменить ротор. Обратитесь в сервисный центр.